

## Griff-Übersicht

---

Knöpfe	12. 01
Griffe	12. 01-04
Stangengriffe	12. 05
Griffprofile	12. 06
Griffleisten / Muschelgriffe	12. 07-08
Griffe PUR-Programme	12. 09-10
Grifflose Öffnungssysteme - Komfortausstattung	12. 11
SensoMatic / SensoMechanic	12. 12-13
Sesam-Lösungen	12. 14

# Planungshinweis

12. Griff-Übersicht

## Griffanordnung "D"

An Fronten für Kühlgeräte Positionierung rechts / links.  
Position auf 15 und 20 cm breiten Fronten senkrecht.  
Bei Eckplanungen oder vorgezogenen Zeilen, z.B. Oberschrank an Hochschrank erforderlichen Freiraum für Griff (Griffhöhe) berücksichtigen.

## Formgriffleisten

Gerätenische unter der Frontlinie 66 cm:  
Gerätefront mit ergonomisch positioniertem Griff.

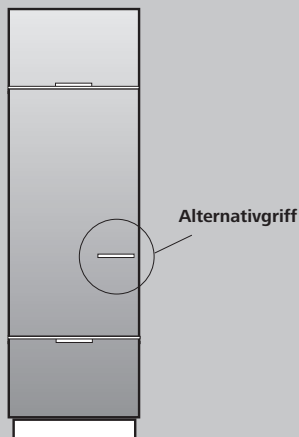

Griff	Alternativgriff
805.405	584.404
807.405	584.404

Abschlusschränke mit Winkeltür nicht möglich.

## Formgriffleisten / Griffprofile

Bei unterschiedlichen Schranktiefen Distanzblende zwischen den Schränken verwenden, wenn die Anschlagseite zurückspringt.

610.405  
620.405  
807.405

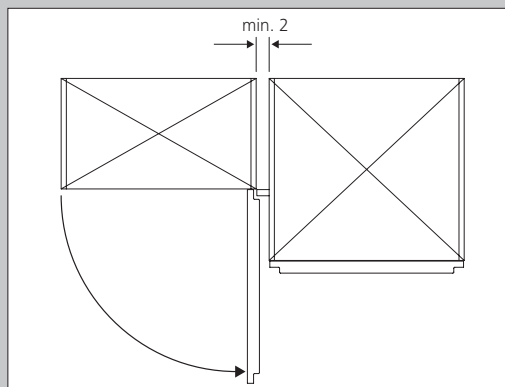

# Griff-Übersicht

Knöpfe / Griffe

Bitte die Griffposition  
im Auftrag angeben!

Abkürzungen für Griffposition			
 <b>A</b>	 <b>B</b>	 <b>D</b>	









Abbildung	Griffnummer / Beschreibung	Griffposition Züge und Schubkästen ab 80 cm Schrankbreite erhalten nur <b>einen</b> Griff. Er wird mittig angeordnet.		Farben	Knopf- / Griffhöhe	Bohrmaß
		Mögliche Positionen:	Nicht möglich:			
 153.300	153... Metallknopf	<b>A / D</b>	IOS, IOS-M PUR...	...300 altmessing	38 mm	
 154.306	154... Metallknopf	<b>A / D</b>	IOS, IOS-M PUR...	...306 stahl ...405 edelstahl <i>NEU</i>	38 mm	
 304.405	304... Metallgriff	<b>A / D</b>	AVENIDA PUR...	...405 edelstahl	28 mm	32 mm
 335.404	335... Metall-Bügelgriff	<b>A / B / D</b>	PUR...	...404 nickel gebürstet	28 mm	128 mm
 336.404	336... Metall-Bügelgriff	<b>A / B / D</b>	PUR...	...404 nickel gebürstet	32 mm	128 mm
 379.301	379... Metall-Bügelgriff	<b>A / B / D</b>	PUR...	...301 zinnfarbig	29 mm	160 mm
 380.306	380... Metall-Bügelgriff	<b>A / D</b>	IOS, IOS-M PUR...	...306 stahl	37 mm	128 mm
 383.404	383... Metall-Bügelgriff	<b>A / B / D</b>	PUR...	...404 nickel gebürstet	31 mm	160 mm
 387.404	387... Metall-Bügelgriff	<b>A / B / D</b>	PUR...	...404 nickel gebürstet	24 mm	160 mm
 388.404	388... Metall-Bügelgriff	<b>A / B / D</b>	PUR...	...404 nickel gebürstet	30 mm	160 mm

# Griff-Übersicht

## Griffe

Bitte die Griffposition  
im Auftrag angeben!

Abkürzungen für Griffposition			
 <b>A</b>	 <b>B</b>	 <b>D</b>	

Abbildung	Griffnummer / Beschreibung	Griffposition Züge und Schubkästen ab 80 cm Schränkbreite erhalten nur <b>einen</b> Griff. Er wird mittig angeordnet.		Farben	Knopf- / Griffhöhe	Bohrmaß
		Mögliche Positionen:	Nicht möglich:			
 391.405	391... Metall-Bügelgriff	A / B / D	IOS, IOS-M PUR...	...405 edelstahl	28 mm	160 mm
 393.405	393... Metall-Bügelgriff	A / B / D	PUR...	...405 edelstahl	26 mm	160 mm
 394. ...	394... Metall-Bügelgriff in Edelstahl, Griffeinlage farbig lackiert	A / B / D	PUR...  <b>NEU</b>  <b>NEU</b> <b>NEU</b> <b>NEU</b>  <b>NEU</b>	...032 magnolie ...100 arktis ...103 merino ...120 firm ...130 mohair ...136 sandgrau ...139 lava ...143 sahara ...155 cayenne ...156 curcuma ...157 safran ...158 petrol ...188 dakar ...189 manhattan ...191 le havre ...192 brasilia ...273 platin ...277 schwarz ...282 alpingrau ...284 carbongrau ...285 basalt grau	32 mm	160 mm  <b>Mehrpreis</b> <b>9</b>
 395.405	395... Metall-Bügelgriff	A / B / D	PUR...	...405 edelstahl	31 mm	160 mm
 396.404	396... Metall-Bügelgriff	A / B / D	IOS, IOS-M PUR...	...404 nickel gebürstet	30 mm	160 mm
 400.405	400... Metall-Bügelgriff	A / B / D	PUR...	...405 edelstahl	38 mm	128 mm
 440.405	<b>NEU</b> 440... Metall-Bügelgriff	A / D	PUR...	...405 edelstahl	34 mm	128 mm
 556.306	<b>NEU</b> 556... Metall-Bügelgriff	A / B / D	PUR...	...306 stahl ...405 edelstahl	30 mm	160 mm

# Griff-Übersicht

## Griffe

Bitte die Griffposition  
im Auftrag angeben!

Abkürzungen für Griffposition			
	<b>A</b>		<b>B</b>
	<b>D</b>		







Abbildung	Griffnummer / Beschreibung	Griffposition Züge und Schubkästen ab 80 cm Schrankbreite erhalten nur <b>einen</b> Griff. Er wird mittig angeordnet.		Farben	Knopf- / Griffhöhe	Bohrmaß
		Mögliche Positionen:	Nicht möglich:			
 557.405	557... Metall-Bügelgriff	<b>A / B / D</b>	IOS, IOS-M PUR...	...405 edelstahl	30 mm	160 mm
 558.405	558... Metall-Bügelgriff	<b>A / B / D</b>	IOS, IOS-M PUR...	...405 edelstahl	28 mm	192 mm
 559.405	559... Metall-Bügelgriff	<b>A / B / D</b>	IOS, IOS-M PUR...	...405 edelstahl	30 mm	192 mm
 560.405	<sup>NEU</sup> 560... Metall-Bügelgriff	<b>A / B / D</b>	PUR...	...405 edelstahl	32 mm	192 mm
 561.405	561... Metall-Bügelgriff	<b>A / B / D</b>	IOS, IOS-M PUR...	...405 edelstahl	35 mm	192 mm
 562.404	562... Metall-Bügelgriff	<b>A / B / D</b>	PUR...	...404 nickel gebürstet	30 mm	192 mm
 563.404	563... Metall-Bügelgriff	<b>A / D</b>	AVENIDA CALVOS-FS, CARRÉ-FS, CARRÉ-2-FG, CARRÉ-2-LG, DOMUS color, PUR...	...404 nickel gebürstet	19 mm	192 mm
 564.405	564... Metall-Bügelgriff	<b>A / D</b>	AVENIDA CALVOS-FS, CARRÉ-FS, CARRÉ-2-FG, CARRÉ-2-LG, DOMUS color, IOS, IOS-M, TAO PUR...	...405 edelstahl	25 mm	192 mm
 565.404	565... Metall-Bügelgriff	<b>A / B / D</b>	IOS, IOS-M PUR...	...306 stahl ...404 nickel gebürstet	32 mm	192 mm
 567.405	<sup>NEU</sup> 567... Metall-Bügelgriff	<b>A / B / D</b>	PUR...	...405 edelstahl	38 mm	192 mm
						<b>Mehrpreis</b>
						<b>16</b>

# Griff-Übersicht

## Griffe

Bitte die Griffposition  
im Auftrag angeben!

Abkürzungen für Griffposition			
 <b>A</b>	 <b>B</b>	 <b>D</b>	

Abbildung	Griffnummer / Beschreibung	Griffposition Züge und Schubkästen ab 80 cm Schränkbreite erhalten nur <b>einen</b> Griff. Er wird mittig angeordnet.		Farben	Knopf- / Griffhöhe	Bohrmaß
		Mögliche Positionen:	Nicht möglich:			
 580.405	580... Metall-Bügelgriff	<b>A / B / D</b>	IOS, IOS-M PUR...	...405 edelstahl	39 mm	192 mm
 582.405	582... Metall-Bügelgriff	<b>A / B / D</b>	PUR...	...405 edelstahl	30 mm	192 mm
 584.404	584... Metall-Bügelgriff	<b>A / B / D</b>	PUR...	...404 nickel gebürstet	32 mm	192 mm
 585.404	585... Metall-Bügelgriff	<b>A / B / D</b>	IOS, IOS-M PUR...	...404 nickel gebürstet	35 mm	192 mm
 587.405	587... Metall-Bügelgriff	<b>A / B / D</b>	PUR...	...405 edelstahl	35 mm	192 mm
 588.413	588... Metall-Bügelgriff	<b>A / B / D</b>	PUR...	...413 alufarbig	32 mm	192 mm

# Griff-Übersicht

## Stangengriffe

Bitte die Griffposition  
im Auftrag angeben!





Abbildung	Griffnummer / Beschreibung	Griffposition		Farben	Knopf- / Griffhöhe	Mehrpreis					
		Mögliche Positionen:	Nicht möglich:								
<p>600.405</p> <p>NEU</p> <p>NEU</p> <p>NEU</p>	<b>600...</b> <b>Stangengriff</b>	<b>B</b>	AVENIDA, CALVOS-FS, DOMUS color, IOS, IOS-M, PUR... Griffposition senkrecht.	...405 edelstahl	38 mm	<b>28</b>					
							<b>Grifflänge</b>	<b>Bohrmaß</b>	<b>Frontbreite</b>	<b>Fronthöhe</b>	<b>Grifftype</b>
							20,8 cm	18,6 cm	30 cm	-	<b>GX 21</b>
							30,8 cm	28,6 cm	40 cm	-	<b>GX 31</b>
							31,7 cm	29,5 cm	-	40 cm	<b>GX 32</b>
							35,8 cm	33,6 cm	45 cm	-	<b>GX 36</b>
							38,4 cm	36,2 cm	-	46 cm	<b>GX 38</b>
							40,8 cm	38,6 cm	50 cm	-	<b>GX 41</b>
							44,9 cm	42,7 cm	-	53 cm	<b>GX 45</b>
							50,8 cm	48,6 cm	60 cm	-	<b>GX 51</b>
							51,7 cm	49,5 cm	-	60 cm	<b>GX 52</b>
							58,2 cm	56,0 cm	-	66 cm	<b>GX 58</b>
							60,8 cm	58,6 cm	70 cm	-	<b>GX 61</b>
							64,9 cm	62,7 cm	-	73 cm	<b>GX 65</b>
							66,4 cm	64,2 cm	-	74 cm	<b>GX 66</b>
							70,8 cm	68,6 cm	80 cm	-	<b>GX 71</b>
							71,4 cm	69,2 cm	-	79 cm	<b>GX 72</b>
							80,8 cm	78,6 cm	90 cm	89 cm	<b>GX 81</b>
							84,7 cm	82,5 cm	-	93 cm	<b>GX 85</b>
							89,8 cm	87,6 cm	-	97 cm	<b>GX 90</b>
							90,8 cm	88,6 cm	100 cm	-	<b>GX 91</b>
							103,1 cm	2x 50,45 cm	-	111 cm	<b>GX 103</b>
							110,8 cm	2x 54,30 cm	120 cm	-	<b>GX 111</b>
							116,3 cm	2x 57,05 cm	-	124 cm	<b>GX 116</b>
129,6 cm	2x 63,70 cm	-	137 cm	<b>GX 130</b>							
137,7 cm	2x 67,75 cm	-	146 cm	<b>GX 138</b>							
142,8 cm	2x 70,30 cm	ab 150 cm	ab 150 cm	<b>GX 143</b>							
144,4 cm	2x 71,1 cm	-	152 cm	<b>GX 145</b>							
<p>640.405</p> <p>NEU</p> <p>Länge</p> <p>Bohrmaß B</p>	<b>640...</b> <b>Stangengriff</b>	<b>D</b>	Bei Frontbreite 15 cm ist Griffposition senkrecht.	...405 edelstahl	34 mm	<b>28</b>					
							<b>Grifflänge</b>	<b>Bohrmaß B</b>	<b>Frontbreite</b>	<b>Einsatz</b>	<b>Grifftype</b>
							22,5 cm	12,8 cm	15 cm	-	<b>440.405</b>
							12,5 cm	8,0 cm	20 cm	<b>TE 80 ... K</b>	<b>GZ 13</b>
							22,5 cm	12,8 cm	30 cm	<b>TE 90 ... K, TD 30 ...</b>	<b>GZ 23</b>
							32,5 cm	22,5 cm	40 cm	-	<b>GZ 33</b>
							37,5 cm	27,5 cm	45 cm	-	<b>GZ 38</b>
							42,5 cm	32,5 cm	50 cm	-	<b>GZ 43</b>
							52,5 cm	42,5 cm	60 cm	-	<b>GZ 53</b>
							62,5 cm	52,5 cm	70 cm	-	<b>GZ 63</b>
							72,5 cm	62,5 cm	80 cm	-	<b>GZ 73</b>
							82,5 cm	72,5 cm	90 cm	-	<b>GZ 83</b>
							92,5 cm	2x 41,25 cm	100 cm	-	<b>GZ 93</b>
							112,5 cm	2x 51,25 cm	ab 120 cm	-	<b>GZ 113</b>

# Griff-Übersicht

## Griffprofile

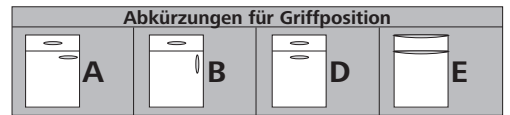
Bitte die Griffposition  
im Auftrag angeben!



Abbildung	Griffnummer / Beschreibung	Griffposition		Farben	Knopf- / Griffhöhe	Mehrpreis							
		Mögliche Positionen:	Nicht möglich:										
 <p>Länge</p> <p>Bohrmaß</p> <p>B2 B1 B2</p> <p>610.405</p>	<b>610...</b> <b>Griffprofil</b>	<b>D</b>	Glastüren senkrecht	AVENIDA , CALVOS-FS, CARRÉ-FS, CARRÉ-2-FG, CARRÉ-2-LG, DOMUS color, IOS, IOS-M, TAO, TAO-H, PUR...	...405 edelstahl	30 mm	<b>22</b>						
								<b>Grifflänge</b>	<b>B1 in cm</b>	<b>B2 in cm</b>	<b>Frontbreite</b>	<b>Einsatz</b>	<b>Grifftype</b>
								7,5 cm	3,2		15 cm	-	<b>GY8</b>
								12,5 cm	9,6		20 cm	<b>TE 80 ... K</b>	<b>GY13</b>
								22,5 cm	12,8		30 cm	<b>TE 90 ... K, TD 30 ...</b>	<b>GY23</b>
								32,5 cm	12,8		40 cm	-	<b>GY33</b>
								37,5 cm	12,8		45 cm	-	<b>GY38</b>
								42,5 cm	12,8	11,85	50 cm	-	<b>GY43</b>
								52,5 cm	12,8	16,85	60 cm	-	<b>GY53</b>
								52,5 cm	12,8	16,85	60 cm	Geräte-Umbauten	<b>GY53 L/R</b>
								62,5 cm	12,8	21,85	70 cm	-	<b>GY63</b>
								72,5 cm	12,8	26,85	80 cm	-	<b>GY73</b>
								82,5 cm	12,8	31,85	90 cm	-	<b>GY83</b>
								92,5 cm	12,8	36,85	100 cm	-	<b>GY93</b>
112,5 cm	12,8	46,85	ab 120 cm	-	<b>GY113</b>								
 <p>Länge</p> <p>Bohrmaß</p> <p>B2 B1 B2</p> <p>620.405</p>	<b>620...</b> <b>Griffprofil</b>	<b>D</b>	Glastüren senkrecht	AVENIDA , CALVOS-FS, CARRÉ-FS, CARRÉ-2-FG, CARRÉ-2-LG, DOMUS color, IOS, IOS-M, TAO, TAO-H, PUR...	...405 edelstahl	25 mm	<b>19</b>						
								<b>Grifflänge</b>	<b>B1 in cm</b>	<b>B2 in cm</b>	<b>Frontbreite</b>	<b>Einsatz</b>	<b>Grifftype</b>
								7,5 cm	3,2		15 cm	-	<b>GP8</b>
								12,5 cm	9,6		20 cm	<b>TE 80 ... K</b>	<b>GP13</b>
								22,5 cm	12,8		30 cm	<b>TE 90 ... K, TD 30 ...</b>	<b>GP23</b>
								32,5 cm	12,8		40 cm	-	<b>GP33</b>
								37,5 cm	12,8		45 cm	-	<b>GP38</b>
								42,5 cm	12,8	11,85	50 cm	-	<b>GP43</b>
								52,5 cm	12,8	16,85	60 cm	-	<b>GP53</b>
								62,5 cm	12,8	21,85	70 cm	-	<b>GP63</b>
								72,5 cm	12,8	26,85	80 cm	-	<b>GP73</b>
								82,5 cm	12,8	31,85	90 cm	-	<b>GP83</b>
								92,5 cm	12,8	36,85	100 cm	-	<b>GP93</b>
								112,5 cm	12,8	46,85	ab 120 cm	-	<b>GP113</b>







# Griff-Übersicht

## Griffleisten / Muschelgriffe

Bitte die Griffposition  
im Auftrag angeben!

Abkürzungen für Griffposition			
 A	 B	 D	 E

Abbildung	Griffnummer / Beschreibung	Griffposition Züge und Schubkästen ab 80 cm Schränkbreite erhalten nur <b>einen</b> Griff. Er wird mittig angeordnet.		Farben	Knopf- / Griffhöhe	Mehrpreis
		Mögliche Positionen:	Nicht möglich:			
 710.405	<b>710...</b> <b>Muschelgriff</b>	<b>A / D</b> Für Glastüren Metallgriff <b>388.404</b> (ohne Mehrpreis). Wir empfehlen Glastüren mit Sesam-Beschlag.	AVENIDA, CALVOS-FS, CARRÉ-FS, CARRÉ-2-FG, CARRÉ-2-LG, DOMUS color, IOS, IOS-M, TAO, PUR...	...405 edelstahl		<b>31</b>
 712.405	<b>712...</b> <b>Muschelgriff</b>	<b>A / D</b> Bei Schränken mit Glastüren oder unter 30 cm Breite wird der Muschelgriff senkrecht angeordnet. Wir empfehlen Glastüren mit Sesam-Beschlag.	AVENIDA, CALVOS-FS, CARRÉ-FS, CARRÉ-2-FG, CARRÉ-2-LG, DOMUS color, IOS, IOS-M, TAO, PUR...	...405 edelstahl		<b>14</b>
 805.405	<b>805...</b> <b>Formgriffleiste</b> Frontbreite 15 bis 120 cm Griffteil mittig Gerätetüren links/rechts Siehe auch Planungshinweis auf Registerseite.	<b>E</b>	<b>Mögliche Programme:</b> AMICA, BONDI, CLASSIC-FF, CLASSIC-FS, CERES, CHIARA-BG, CONCRETE, ESPRIT, IKONO, IOS, IOS-M LARGO-FG, LARGO-LG, LUNA, ORLANDO, PINTA, SIRIUS, SOLARA, SYNTHIA, TAMOS color, TIMBER, TOCCO, TOPOS, VITREA, XYLO	...405 edelstahl	17 mm	<b>28</b>
 807.405	<b>807...</b> <b>Formgriffleiste</b> Frontbreite 15 bis 120 cm Griffteil mittig Siehe auch Planungshinweis auf Registerseite.	<b>E</b>	<b>Mögliche Programme:</b> AMICA, BONDI, CLASSIC-FF, CLASSIC-FS, CERES, CHIARA-BG, CONCRETE, ESPRIT, IKONO, IOS, IOS-M LARGO-FG, LARGO-LG, LUNA, ORLANDO, PINTA, SIRIUS, SOLARA, SYNTHIA, TAMOS color, TIMBER, TOCCO, TOPOS, VITREA, XYLO	...405 edelstahl	17 mm	<b>28</b>

# Griff-Übersicht

Griffleiste 809 / 810



Abbildung	Griffnummer / Beschreibung	Mögliche Programme:	Farben	Mehrpreis
<p><b>809.120</b></p>	<b>809...</b> <b>Profilgriffleiste</b> pulverbeschichtet Für alle Frontbreiten.	<b>Mögliche Programme:</b> AMICA, BONDI, CERES, CHIARA-BG, CLASSIC-FF, CLASSIC-FS, CONCRETE, ESPRIT, IKONO, LARGO-FG, LARGO-LG, LUNA, ORLANDO, PINTA, SIRIUS, SOLARA, SYNTHIA, TAMOS color, TIMBER, TOCCO, TOPOS, VITREA, XYLO	...032 magnolie ...100 arktis ...103 merino ...120 firn ...130 mohair ...136 sandgrau ...139 lava ...143 sahara ...155 cayenne	...156 curcuma ...157 safran ...158 petrol ...273 platin ...277 schwarz ...282 alpingrau ...284 carbongrau ...285 basalt grau
			...405 edelstahl	
<p><b>810.405</b></p>	<b>810...</b> <b>Profilgriffleiste</b> Edelstahl Für alle Frontbreiten.	<b>Mögliche Programme:</b> AMICA, BONDI, CERES, CHIARA-BG, CLASSIC-FF, CLASSIC-FS, CONCRETE, ESPRIT, IKONO, LARGO-FG, LARGO-LG, LUNA, ORLANDO, PINTA, SIRIUS, SOLARA, SYNTHIA, TAMOS color, TIMBER, TOCCO, TOPOS, VITREA, XYLO	...405 edelstahl	38

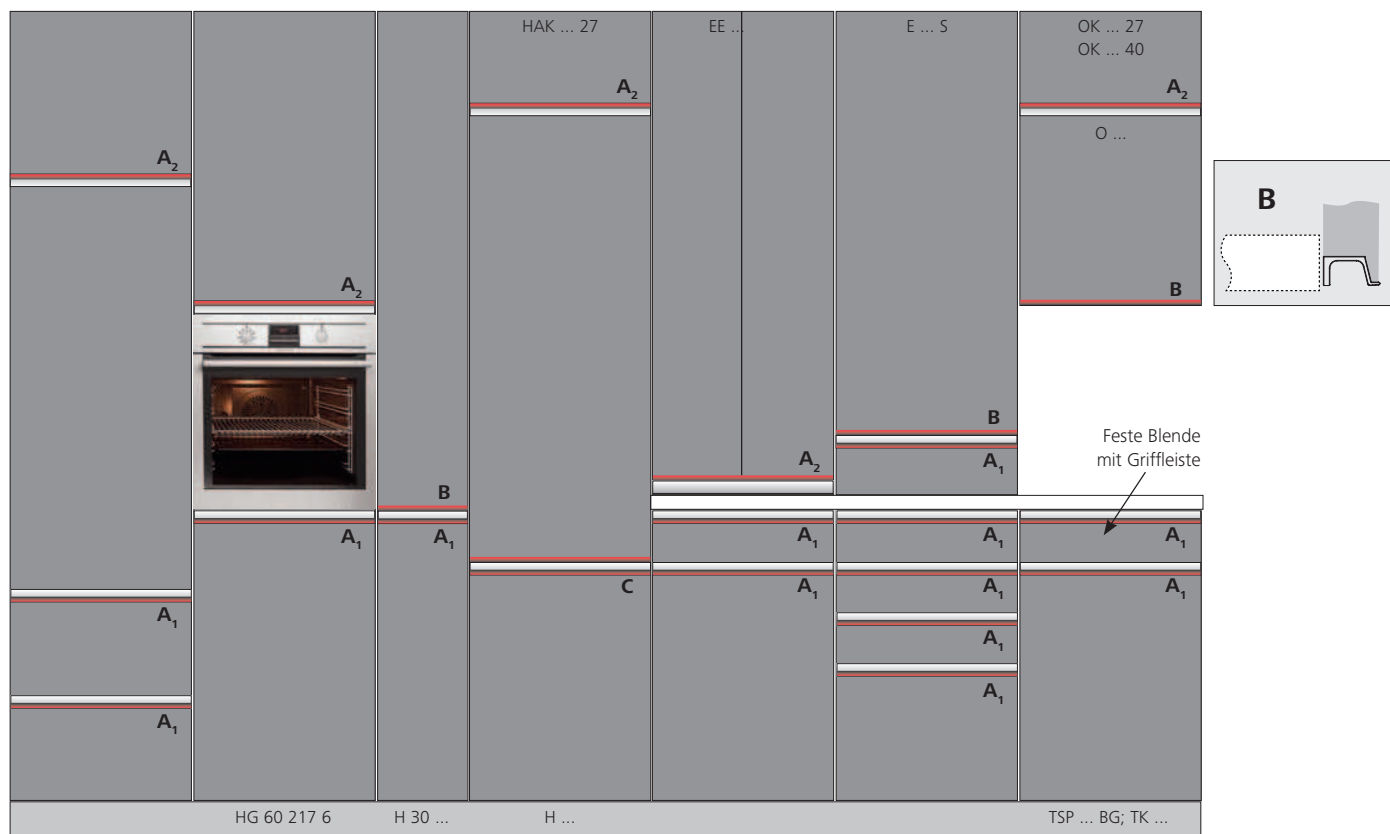

## Planungshinweise

- Wir empfehlen einen maximalen Arbeitsplattenüberstand von 2,5 cm über Korpusvorderkante.
- Passstücke und Eckschränke TE ... erhalten gegen Mehrpreis eine Griffleiste.
- Nicht lieferbar für
  - Faltklappen-Oberschränke
  - Abschlusschränke mit Winkeltüren
  - Eckspülenschrank TESP 90 ...
  - Schränke mit einem Schubkasten ganz unten
- Als Unterboden UBS einplanen (korpusbündig).

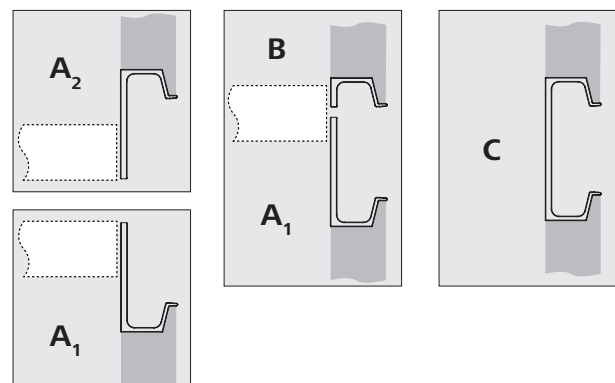

# Griff-Übersicht

Griff 890.000 / PUR-Programme



## Planungshinweise

- Wir empfehlen einen maximalen Arbeitsplattenüberstand von 2,8 cm über Korpusvorderkante.
- Passstücke und Eckschränke TE ... erhalten gegen Mehrpreis eine Griffleiste.
- Nicht lieferbar für
  - Faltklappen-Oberschränke OFK ..., OHSFK ...
  - Abschlusschränke mit Winkeltüren
  - Eckspülenschrank TESP 90 ...
  - Schränke mit einem Schubkasten ganz unten
  - Eckoberschränke OE 60 ..., OE 65 ...
  - Hochschränke mit einteiligen Fronten
  - Schwingklappenschränke mit einer Breite größer als 120 cm
  - Concept 40
  - Schiebetürenschränke TSS ..., ESS ..., OSS ...
- Als Unterboden UBS einplanen (korpusbündig).

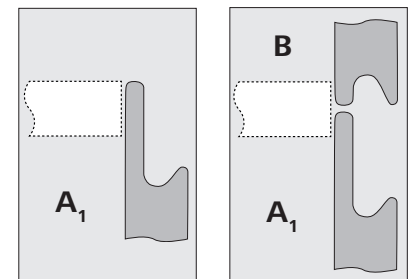

# Griff-Übersicht

Griff 892.000 / PUR-Programme



Abbildung	Griffnummer / Beschreibung		Mehrpreis für einen Griff
 892.000	<b>892.000</b> <b>Griff</b> Front mit partieller Griffmulde	<b>Mögliche Programme:</b> PUR-FF, PUR-FS, PUR-FG	<b>55</b>

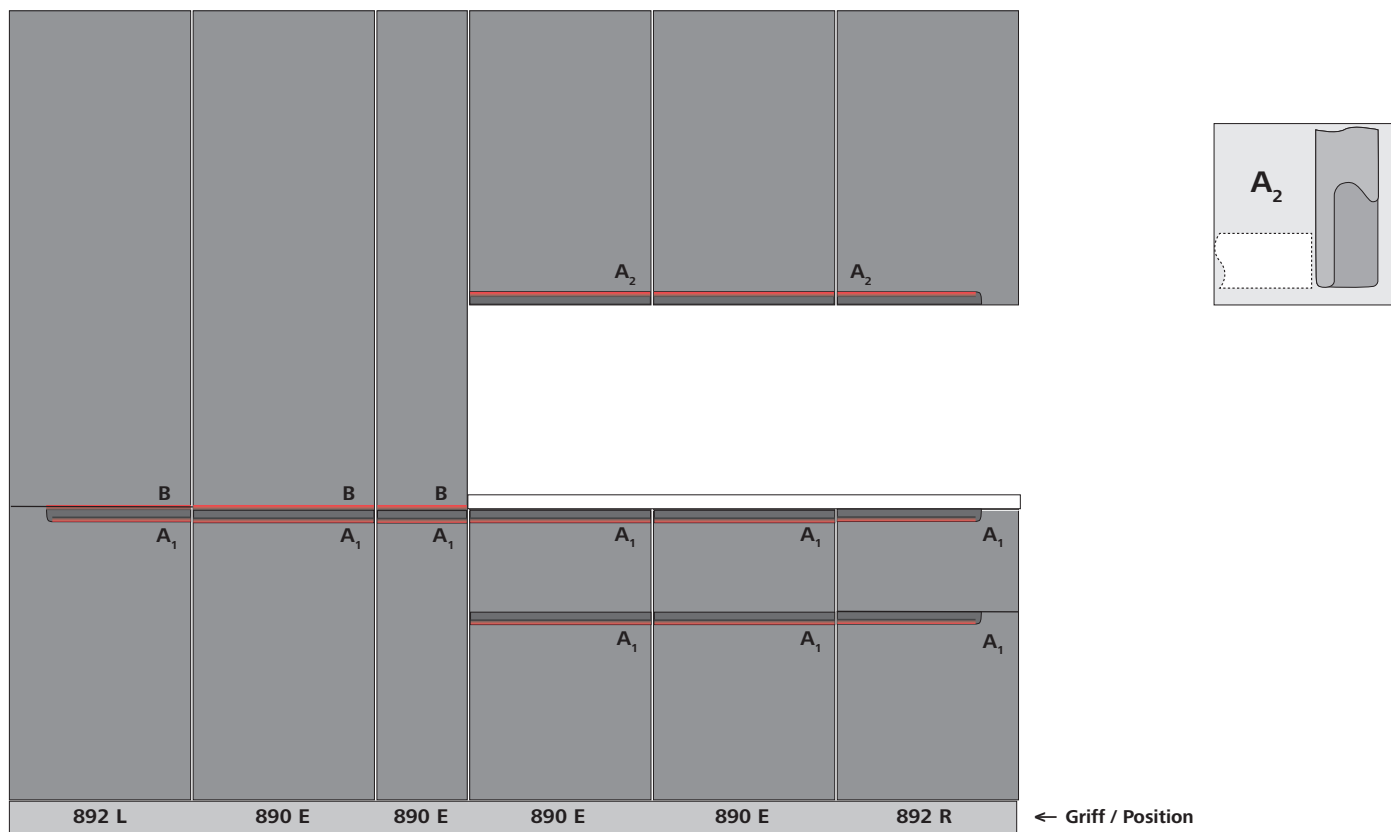

## Planungshinweise

- Wir empfehlen einen maximalen Arbeitsplattenüberstand von 2,8 cm über Korpusvorderkante.
- Passstücke und Eckschränke erhalten gegen Mehrpreis eine Griffleiste.
- Nicht lieferbar für
  - Faltklappen-Oberschränke
  - Abschlusschränke mit Winkeltüren
  - Eckspülenschrank
  - Schränke mit einem Schubkasten ganz unten
  - Eckoberschränke OE 60 ..., OE 65 ...
  - Hochschränke mit einteiligen Fronten
  - Schwingklappenschränke mit einer Breite größer als 120 cm
  - Concept 40
  - Schiebetürenschränke TSS ..., ESS ..., OSS ...
- Als Unterboden UBS einplanen (korpusbündig).
- Innerhalb eines Schrankes nur eine Griffausführung möglich.
- Die Ausführung „R“ und „L“ ist nur für das Zeilenende vorgesehen.
- Der Türanschlag des Schrankes kann unabhängig von der Ausführung „R“ oder „L“ gewählt werden.

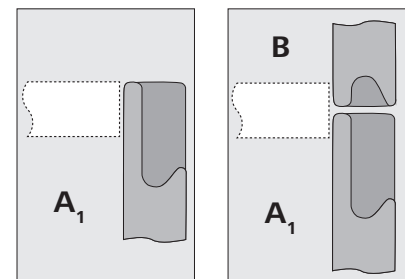

# Grifflose Öffnungssysteme

## Komfortausstattung

Die Disposition griffloser Öffnungssysteme kann über die Kopfdaten der Planungsprogramme für einen Küchenauftrag für alle Schränke zentral erfolgen.

Es besteht die Auswahl zwischen zwei Ausstattungen mit nachfolgender Festlegung.

- Vorzugsweise mechanisches Öffnungssystem: **Griff 760**
- Vorzugsweise elektrisches Öffnungssystem: **Griff 761**

Frontelement	Öffnungstechnik	Griffnummer 760	Griffnummer 761	Punkte
Tür	Sesambeschlag	<b>X</b>	<b>X</b>	20
Auszug / Schubkasten	SensoMechanik	<b>X</b>		77
	SensoMatic		<b>X</b>	217
Kühlgerätetür	SensoMatic KT	<b>X</b>	<b>X</b>	461
Hochschrank-Klappe	Sesambeschlag	<b>X</b>	<b>X</b>	35
Aufsatzschrank-Klappe	Sesambeschlag	<b>X</b>	<b>X</b>	35
Oberschrank-Klappe	Sesambeschlag	<b>X</b>		35
	Elektrischer Antrieb		<b>X</b>	377
Schwingklappe	Elektrischer Antrieb	<b>X</b>	<b>X</b>	406
Faltklappe	Elektrischer Antrieb	<b>X</b>	<b>X</b>	377
Liftklappe	Elektrischer Antrieb	<b>X</b>	<b>X</b>	377

### Planungshinweis:

Abweichende Ausführungen bitte in der Schrankposition vermerken. Netzteile und Verlängerungskabel je nach Bedarf zusätzlich disponieren. Bitte beachten Sie auch die Planungshinweise auf den Folgeseiten

# Grifflose Öffnungssysteme

## Planungshinweise SensoMechanic / SensoMatic



Die Öffnungssysteme **SensoMechanic** und **SensoMatic** für Schubkästen und Auszüge erlauben neue Wege für grifflose Küchenplanungen. Diese Beschlagtechnologie realisiert trendgerechte Küchenplanungen in geradlinigen und puristisch anmutenden Design. Ihren besonderen Auftritt hat sie in abgeschlossenen Planungseinheiten, bei denen keine Elemente mit Griff vorkommen.

Durch Antippen der Front öffnet sich die Lade selbständig und erlaubt einen komfortablen Zugriff.

Die Schränke sind jeweils mit abgestimmten Führungssystemen ausgestattet. Sie tragen den Standardschubkasten und -Auszug mit Glasseiten. Die Innenausstattung ist ohne Einschränkungen lieferbar.

### SensoMechanic

#### Beschreibung:

Das System arbeitet ausschließlich mit Federkraft. Der Öffnungsvorgang wird durch Antippen der Front ausgelöst. Spezielle Führungen mit Kraftspeicher fahren die Lade je nach Beladungszustand entsprechend weit aus. Beim Schließen der Lade wird das Federsystem automatisch wieder gespannt und verriegelt.

Zur Reduzierung von Schließgeräuschen sind zusätzlich Anschlagdämpfer integriert.

#### Lieferbar für:

- Standardschubkästen und Auszüge mit Glasseiten (L3)
- Eintürige Unterschränke in den Schranktiefen 36 cm, 48 cm, 58 cm und 68 cm mit maximaler Fronthöhe 66 cm. Siehe hierzu auch die symbolisierten Schränke im Kapitel 2.
- Hochschränke in den Schranktiefen 36 cm, 48 cm und 58 cm. Für Geräteumbauten siehe Planungshinweis! Siehe hierzu auch die symbolisierten Schränke im Kapitel 4.

#### Planungshinweise:

Die Beschlagtechnik erfordert einen Frontspalt zum Korpus von 4 mm.

Zur Abdeckung im Sichtbereich Wangen vorsehen. Überstand zur Korpuskante 2,5 cm berücksichtigen. Die Maßerhöhung wird durch die Sachbearbeitung bei gekennzeichneten Aufträgen preisneutral umgesetzt.

Innenschubkästen und Innenzüge sind nicht mit SensoMechanic lieferbar. **Für ausreichende Gerätebelüftung müssen Hochschränke 2 cm von der Wand geplant werden.** Ggf. übertiefe Seiten oder Wangen einsetzen.

#### Bestellung:

Schränke werden ausschließlich **komplett** ausgestattet.

### SensoMatic

#### Beschreibung:

Schubkästen und Auszüge laufen auf Standardführungen mit der bekannten Einzugsdämpfung.

Der Öffnungsvorgang erfolgt durch eine Ausschiebeeinheit, welche hinter der Lade im Schrank montiert ist. Der elektromechanisch arbeitende Antrieb wird durch Antippen der Front ausgelöst und fährt die Lade je nach Beladungszustand entsprechend weit aus. Nach Abschluss dieses Vorganges geht der Ausschiebehebel in seine Ausgangsstellung zurück, so dass die Lade frei beweglich ist. Die Schließcharakteristik entspricht dem gewohnten Handling und wird durch die Einzugsdämpfung unterstützt.

#### Lieferbar für:

- Standardschubkästen und Auszüge mit Glasseiten (L3)
- Eintürige Unterschränke in den Schranktiefen 36 cm, 48 cm, 58 cm und 68 cm mit maximaler Fronthöhe 66 cm. Siehe hierzu auch die symbolisierten Schränke im Kapitel 2.
- Hochschränke in den Schranktiefen 36 cm, 48 cm und 58 cm.  
Für Geräteumbauten siehe Planungshinweis!  
Siehe hierzu auch die symbolisierten Schränke im Kapitel 4.

#### Planungshinweise:

Die Beschlagtechnik erfordert einen Frontspalt zum Korpus von 4 mm.

Zur Abdeckung im Sichtbereich Wangen vorsehen. Überstand zur Korpuskante 2,5 cm berücksichtigen. Die Maßerhöhung wird durch die Sachbearbeitung bei gekennzeichneten Aufträgen preisneutral umgesetzt.

Innenschubkästen und Innenzüge sind nicht mit SensoMatic ausgestattet. **Für ausreichende Gerätebelüftung müssen Hochschränke 2 cm von der Wand geplant werden.** Ggf. übertiefe Seiten oder Wangen einsetzen.

Getrennt voneinander platzierte Unterschränke erfordern eigene Netzteile.

#### Bestellung:

Schränke werden nur **komplett** ausgestattet. Bei der Kombination mit Türen, erhalten diese einen Sesam-Beschlag. Gerätetüren nur mit Griff.

Die Antriebseinheiten innerhalb eines Schrankes sind werkseitig verkabelt. Der Anschluss der Schränke erfolgt vom Netzteil aus. Netzteil, Anschlusskabel und Verbindungskabel sind separat zu disponieren.

# Grifflose Öffnungssysteme

SensoMechanic / SensoMatic / SensoMatic-K / Elektrische Klappenantriebe

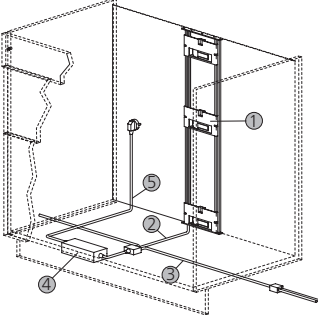
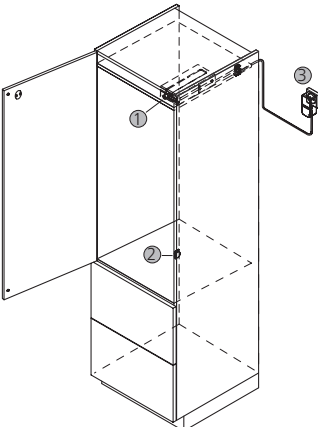
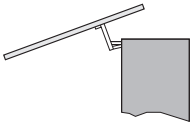
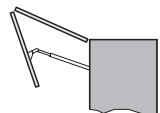
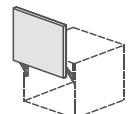
		Punkte
<p><b>SensoMechanic</b></p>	<p><b>SensoMechanic</b> Für einen Schubkasten oder Auszug Für eine Tür</p>	<p>Mehrpreis Mehrpreis</p> <p><b>77 20</b></p>
<p><b>SensoMatic</b></p> 	<p><b>SensoMatic</b> für einen Schubkasten oder Auszug (werkseitig montiert) 1 Ausschubeinheit ① 1 Traversenkabel ②</p> <p><b>SMNT Netzteil</b> ④ Je Anlage ist ein Netzteil erforderlich. <b>Planungshinweis:</b> Das Netzteil muss an einer schaltbaren Steckdose angeschlossen werden. Bei Störungen muss diese stromlos geschaltet werden können!</p> <p><b>SMNK 200 Netz-Anschlusskabel</b> ⑤ Länge 200 cm</p> <p><b>SMVK 100 Verbindungskabel</b> zwischen Schränken ③ Länge 100 cm</p> <p><b>SMVK 160 Verbindungskabel</b> zwischen Schränken ③ Länge 160 cm</p> <p><b>SMVK 200 Verbindungskabel</b> zwischen Schränken ③ Länge 200 cm</p>	<p>Mehrpreis</p> <p><b>217</b></p> <p><b>160</b></p> <p><b>15</b></p> <p><b>13</b></p> <p><b>15</b></p> <p><b>15</b></p>
<p><b>SensoMatic-KT</b></p> 	<p><b>SensoMatic-KT</b> für eine Kühlschranktür in Geräteumbau werkseitig montiert 1 Ausschubeinheit oberhalb oder unterhalb des Kühlgerätes ① 1 Anschlusskabel an das Netzteil 50 cm 1 Sensoschalter in Schrankseite eingebaut ② 1 Zwischenboden mit Innenblende 1 Steckernetzteil 24 VDC, 16 Watt, 100 - 240 VAC, 0,36 A, 50 - 60 Hz ③ mit festem Verbindungskabel 110 cm</p> <p>Planungshinweis: Für Kühlgeräte bis 178 cm Einbauhöhe Gefrierschränke mit Nischenhöhe 178 cm und Kühl-Gefrierkombinationen bitte Menge 2 disponieren. Auch für Kühlschränke mit Schlepptürtechnik geeignet! Nicht für Kühlschränke mit Auszügen und Gefrierschränke 178 cm Nischenhöhe mit Sockelmotor.</p> <p>Das Steckernetzteil ist nur zum Einsatz einer SensoMatic-KT-Einheit geeignet. Länderausführung: EU (incl. CH), GB, USA Verbindungskabel darf nicht verlängert werden! max. Länge 160 cm</p> <p>Geräteangabe erforderlich!</p>	<p><b>AN EKT</b> Mehrpreis</p> <p><b>461</b></p>
<p><b>Elektrische Klappenantriebe</b></p> 	<p><b>Elektrischer Antrieb für Schwingklappen-Oberschränke</b> 1 Motorantrieb 1 Anschlusskabel 200 cm zum Verteilerknoten</p> <p>Mehrpreis für Schränke bis 120 cm mit einem Motor. Für Schränke größer 120 cm bitte 2x AN OSKE disponieren.</p>	<p><b>AN OSKE</b></p> <p><b>406</b></p>
	<p><b>Elektrischer Antrieb für Faltklappen-Oberschränke</b> 1 Motorantrieb 1 Anschlusskabel 200 cm zum Verteilerknoten</p> <p>Mehrpreis für Schränke bis 120 cm mit einem Motor.</p>	<p><b>AN OKE</b></p> <p><b>377</b></p>
	<p><b>Elektrischer Antrieb für Liftklappen</b> 1 Motorantrieb 1 Anschlusskabel 200 cm zum Verteilerknoten</p>	<p><b>AN EKE</b></p> <p><b>377</b></p>
<p><b>Anschlussgarnitur</b> 1 Netzteil 230 Volt mit 200 cm Zuleitung 1 Verteilerkabel (6 lfd. Meter) 5 Verteilerknoten 10 Kabelendschutzkappen</p>		<p><b>AVNT</b></p> <p><b>157</b></p>

# Grifflose Öffnungssysteme

## Sesam-Lösungen

### Sesambeschlag für Klappen



Bei bestimmten Fronten sind Griffe unerwünscht. Hier setzen wir die sogenannte „Sesam-Lösungen“ ein. Diese Lösungen reagieren auf Druck im Frontbereich. Der eingebaute Beschlag schiebt nach dem Andrücken die Front vor und sie kann zum Öffnen hintergriffen werden. Geschlossen wird durch wiederholtes Zudrücken der Front.

Der Einbau muss bei Auftragslegung vorgesehen werden. Eine Nachrüstung bestehender Schränke ist ausgeschlossen. Die Griffbohrung der Front unterbleibt und es werden Scharniere ohne Selbsteinzug eingebaut. Einbaufähig sind zwei Varianten:

#### Sesambeschlag für Klappen bis 120 cm Breite

Mehrpreis **35 Punkte**

#### Planungshinweis:

Schrankbreite 30 und 40 cm in der Höhe 27 cm ausgeschlossen.

### Sesambeschlag für Türen

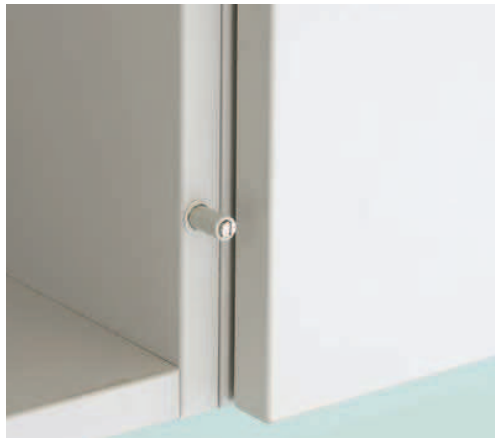

#### Sesambeschlag für Türen

Mehrpreis **20 Punkte**

Bei zweitürigen Schränken wird nur die rechte Tür mit Sesambeschlag ausgestattet.

Ausnahmen bei zweitürigen Schränken:

Oberschränke OHS, OT

Nicht einsetzbar sind LED-Griffprofile LPO und LPOG.

Spülenschränke erhalten einen Mittelpfosten.

**Sesam-Lösungen können nicht für Schubkästen und Auszüge eingesetzt werden!**